



SKÖTSELFÖRESKRIFTER

RÄCKET & SKILJESKÄRMAR

Balkongerna är försedda med räcken uppbyggda av natureloxerade aluminiumprofiler kulör Ral 9006 (silver) med en beklädnad av opalglas.

Tvättas med ljummet vatten och ett mildt rengöringsmedel, en ren mjuk duk som ej repar skall användas vid rengöring och räcket sköljs med rent vatten Efter tvättning.

Ibland räcker det med en kraftig sköljning med vatten med en temperatur mellan 70-80 gr. C utan tillsatsmedel. Detta är det miljömässigt mest gynnsamma.

Vid hård nersmutsning kan rengöring med högtrycksspruta, såväl varmt som kallt vatten, användas: **OBS ej på lackerad yta.**

- temperaturer upp till 100 gr. C kan användas.
 - för tryck upp till 100 bar bör minsta avstånd mellan munstycke och profil vara 20 cm.
- För att rengöra större ytor med högtrycksspruta kan tvättmedel eller kemikalier användas.

Skölj ytan noggrant efteråt med rent vatten. Börja uppifrån och arbeta nedåt.

Eventuellt åsamkade mindre repor & skador i lackeringen bättras.

Använd aldrig:

- slipande material; stålull, skurpulverkuddar (t.ex. Scotch Brite) eller krämiga rengöringsmedel med fast, slipande innehåll.

GOLVET

Prefabricerad betongplatta

Betongplattan är tillverkad i vattentät armerad betong av kvalitet C30 Ovansidan på balkongen är rollad och undersidan är gjuten mot slät form. Balkongplattan är tillverkad efter gällande svenska normer.

Vid eventuell frysning på balkongplattorna skall plattan sandas (ej saltas) för att minimera risk för personskador. Syror får inte användas. Oftast räcker det med en kraftig sköljning med 70-80 gradigt varmt vatten, annars ett mildt rengöringsmedel.

Använd ALDRIG slipande material som stålull och Scotch Brite liknande borstar eller krämiga rengöringsmedel med fast slipande innehåll.

HYLLA, DRAGSTAG

Hylla och dragstag mm är från fabrik levererad varmförzinkad och lackad Ral 9010 (Vit)

All rengöring utföres med ljummet vatten och ett mildt rengöringsmedel, en ren mjuk duk som ej repar skall användas vid tvättning och detaljerna sköljs med rent vatten efter tvättning.

Eventuellt åsamkade mindre repor & skador i lackeringen bättras.

Använd aldrig:

- slipande material; skurpulverkuddar (t.ex. Scotch Brite) eller krämiga
- rengöringsmedel med fast, slipande innehåll.

BALKONGMATTOR

Obs! Era mattor är vid montaget skurna med ett visst "övermått", vilket är helt normalt, detta för att kompensera för den krympning som över tid kommer att ske.

Mattor ska i första hand endast dammsugas, vid behov kan vatten och såpa användas.

Vid all rengöring, orsaka ej obehag för dina grannar.

Åverkan på bärande delar och infästningspunkter får ej förekomma, tänk på din och andras säkerhet.

Bruksanvisning

Balkonginglasningsystem TBO Design

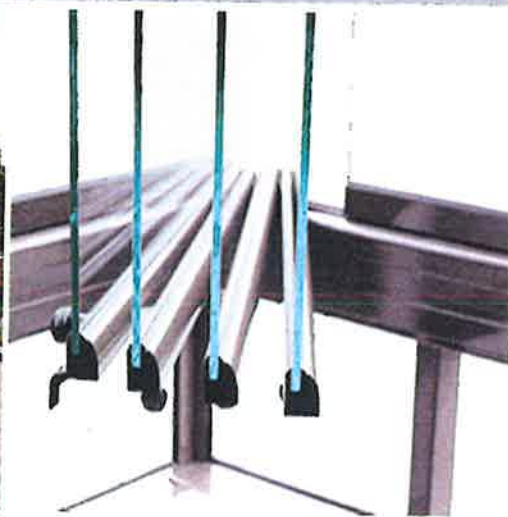

System A,B,C

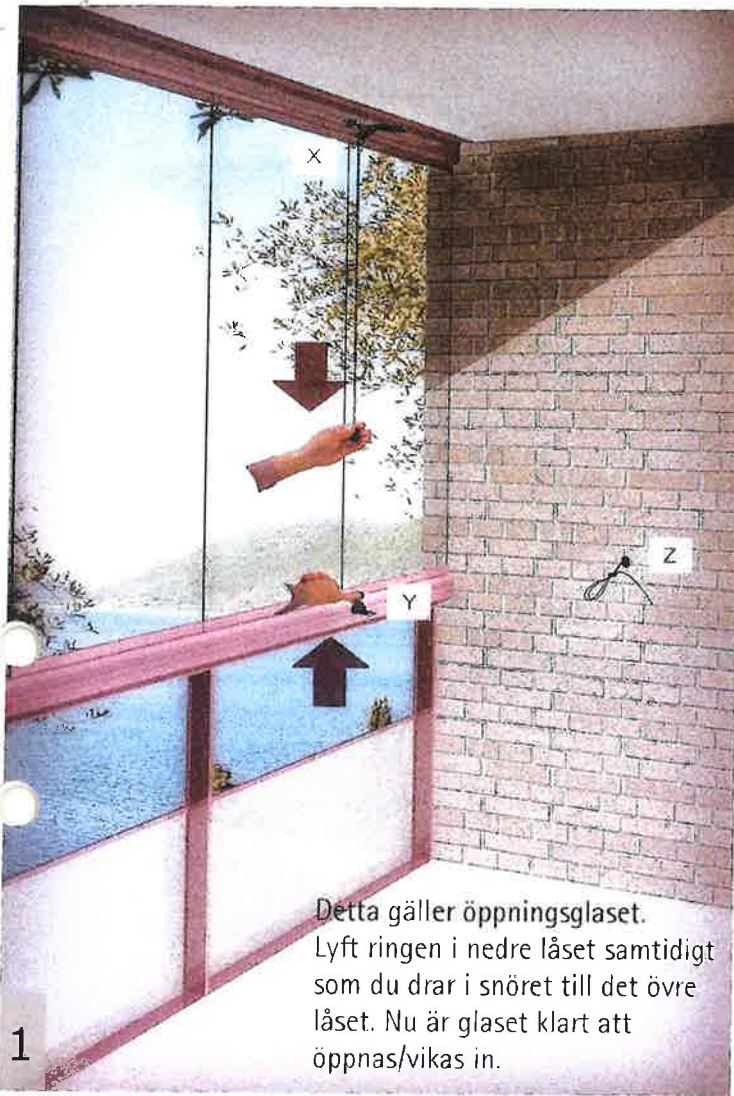

1 Detta gäller öppningsglaset.
Lyft ringen i nedre låset samtidigt
som du drar i snöret till det övre
låset. Nu är glaset klart att
öppnas/vikas in.

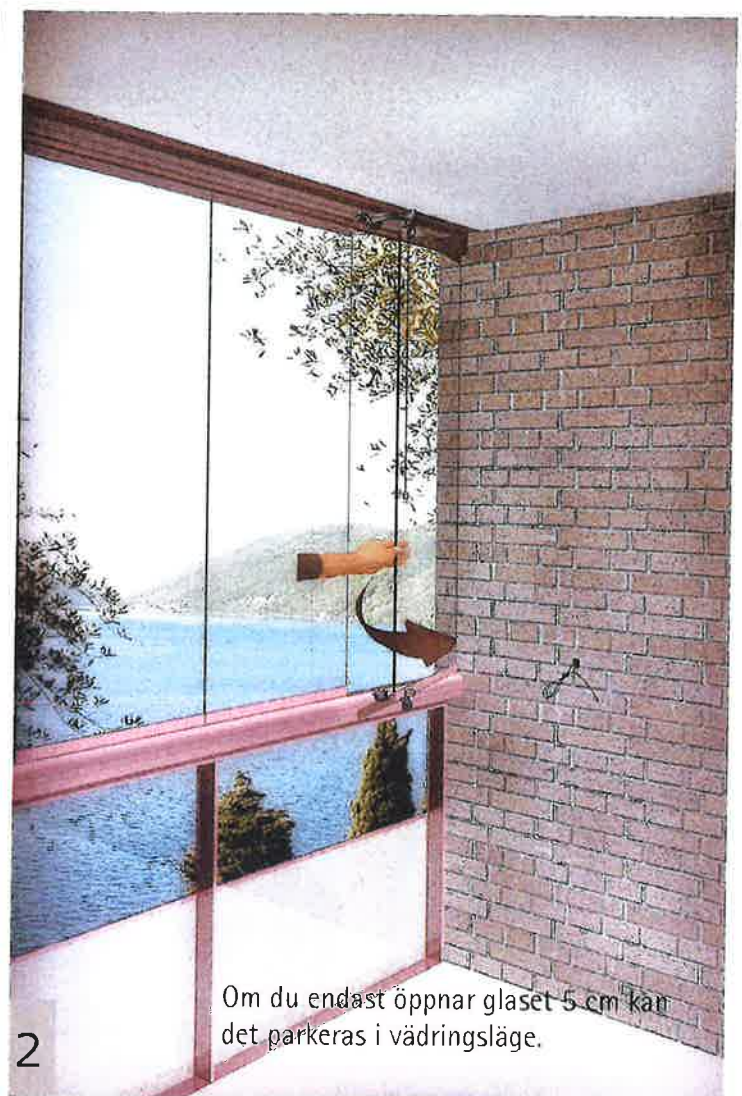

2 Om du endast öppnar glaset 5 cm kan
det parkeras i vädringsläge.

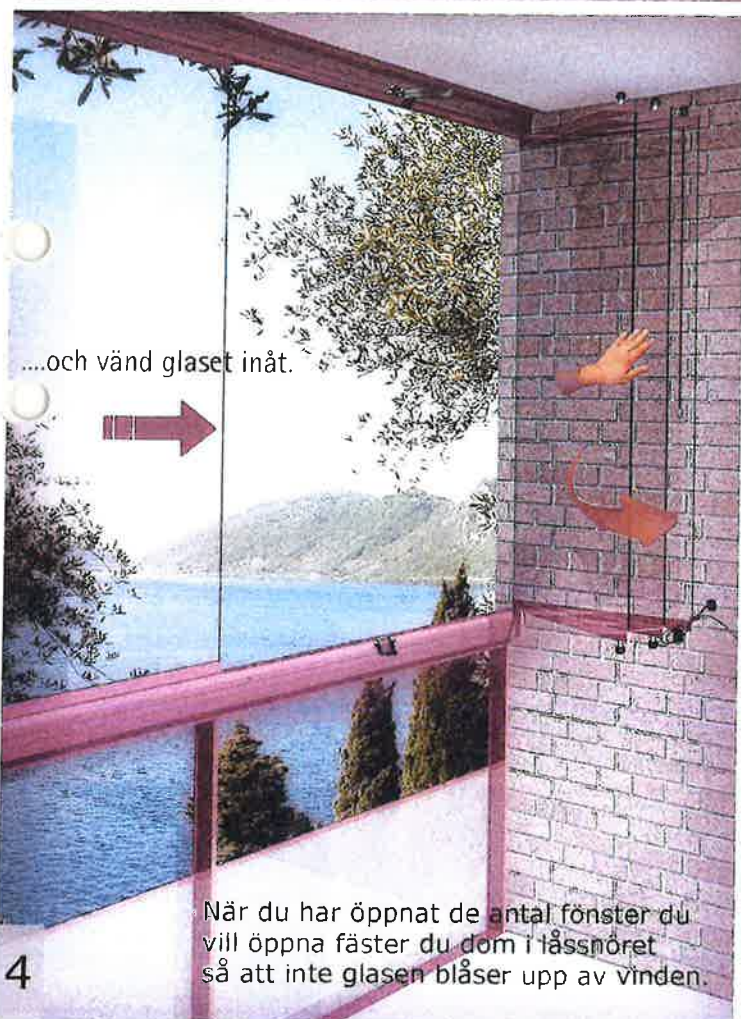

...och vänd glaset inåt.

4 När du har öppnat de antal fönster du
vill öppna fäster du dem i låssnöret
så att inte glaset blåser upp av vinden.

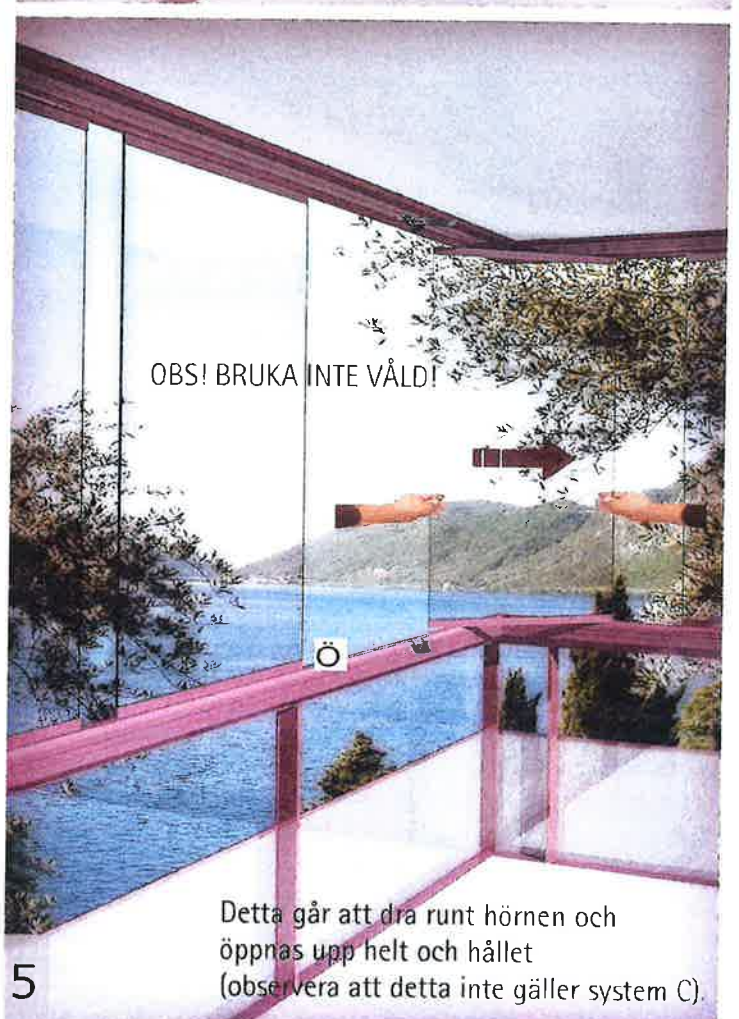

OBS! BRUKA INTE VÅLD!

5 Detta går att dra runt hörnen och
öppnas upp helt och hållet
(observera att detta inte gäller system C).

Bruksanvisning

Balkonginglasningsystem TBO Design

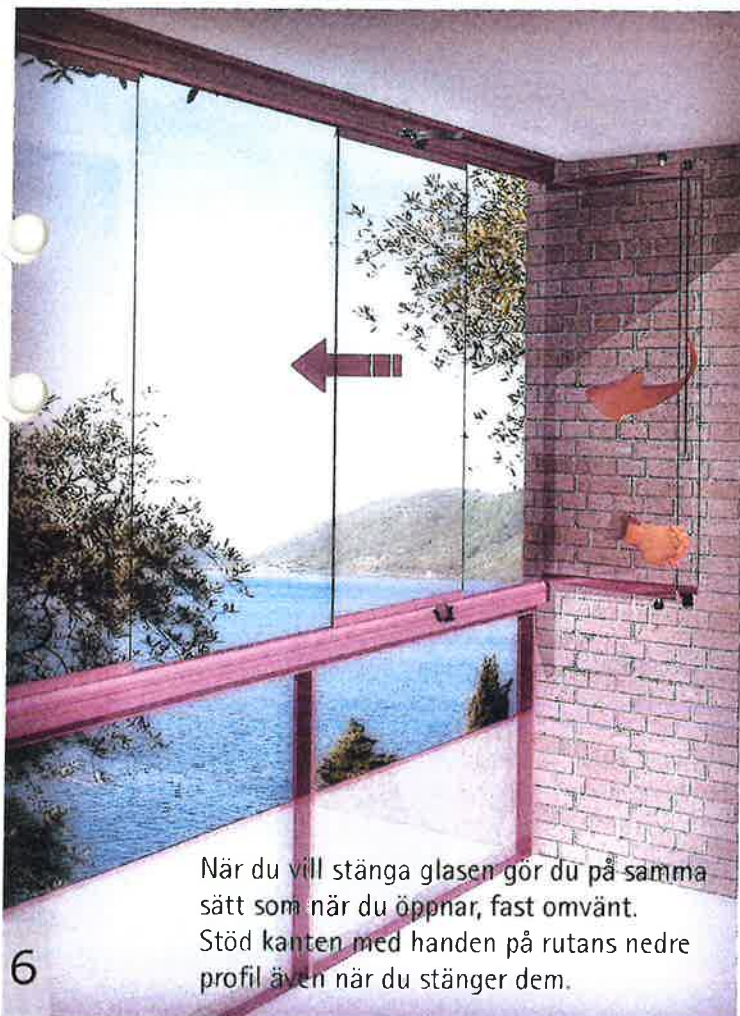

X Övre lås med snöre



Y Nedre lås

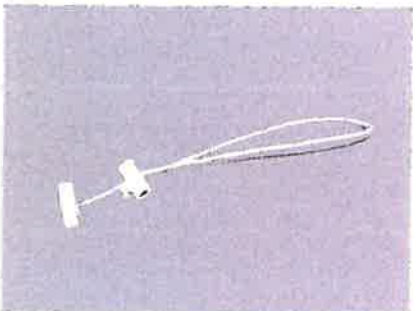

Z Låsnöre



Ö

Håll bottenprofilen ren från smuts och damm. Spraya lite silikon ned i bottenprofilen en till två gånger om året så glider glaset lätt.

Viktigt!

Håll handen på rutans nedre profil tills den är helt öppen. Då stödjer du glaset och undviker onödigt slitage.

Skötselråd balkonginglasning

Bäste kund!

Gratulerar till din nya inglasning!

Nu kan du vistas på din balkong från tidig vår till sen höst.

Några tips och råd om hur du bäst sköter din inglasning: Öppna och stäng med mjuk hand - använd inte våld.

Var noga med att skjuta glaset varsamt.

Det underlättar om du fattar glaset några decimeter upp vid öppning och stängning.

Gör rent ibland.

Inglasningens stomme är uppbyggd av aluminiumprofiler.

Tvätta inglasningen med ljummet vatten och ett mildt rengöringsmedel.

Använd en ren mjuk duk som inte repar. Använd aldrig stålull, skurpulverkuddar eller krämiga rengöringsmedel med fast slipande innehåll.

Ta för vana att torka ur de nedre glidskenorna så kärvar inte glaset vid användning.

Glaset består av härdat glas. Du tvättar dem på precis samma sätt

som dina vanliga fönster; med trasa, skrapa och fönsterputs.

Om ni bor i, eller i närheten av, en nybyggd fastighet är det extra viktigt att ni tvättar glaset med jämna mellanrum för att undvika missfärgningar i glaset då kalkavlagringar/damm kan förekomma från era balkonger eller närliggande byggnationer.

Täpp inte till ventilationen.

Inglasningen gör din balkong till ett uterum men det är trots allt bara ett väderskydd.

Mellan glaset finns naturliga springor för ventilation, dessa får ej tätas!

Ta bort vinterlisterna på sommaren.

Mellan glaset sitter s.k vinterlister som en extra tätning. Dessa är av plast och bleks av solen och kan på sikt torka ut. För att få längre hållbarhet på dem är de därför bra att plocka ner dom och ställa undan dom på ett mörkt ställe under sommarhalvåret.

Viktigt!

Tänk på att väta och fukt alltid förekommer mer eller mindre på din balkong, använd därför avsedd inredning för utomhusmiljö.

Inglasningen ska inte stå i vädringsläge eller öppet läge vid oväder.

Åverkan på bärande delar och infästningspunkter får inte förekomma,

tänk på din och andras säkerhet!

Ha det så skönt på din nya balkong!

1.



2.



3.

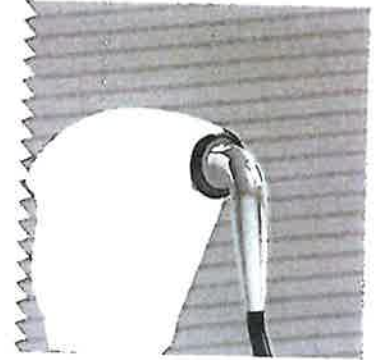

4.

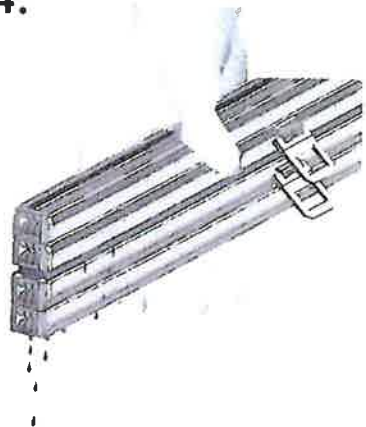

5.

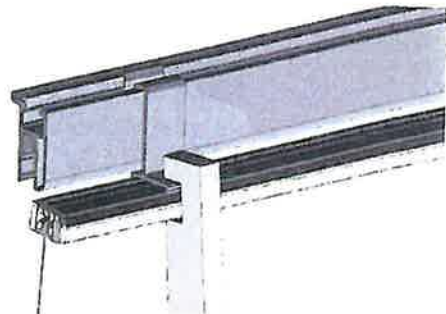

7.

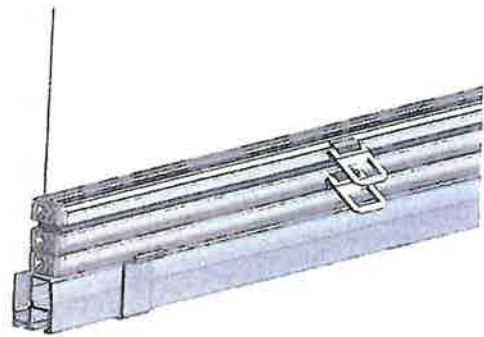

> 0°C

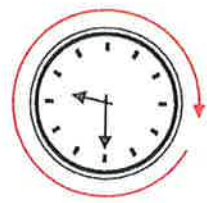

24h



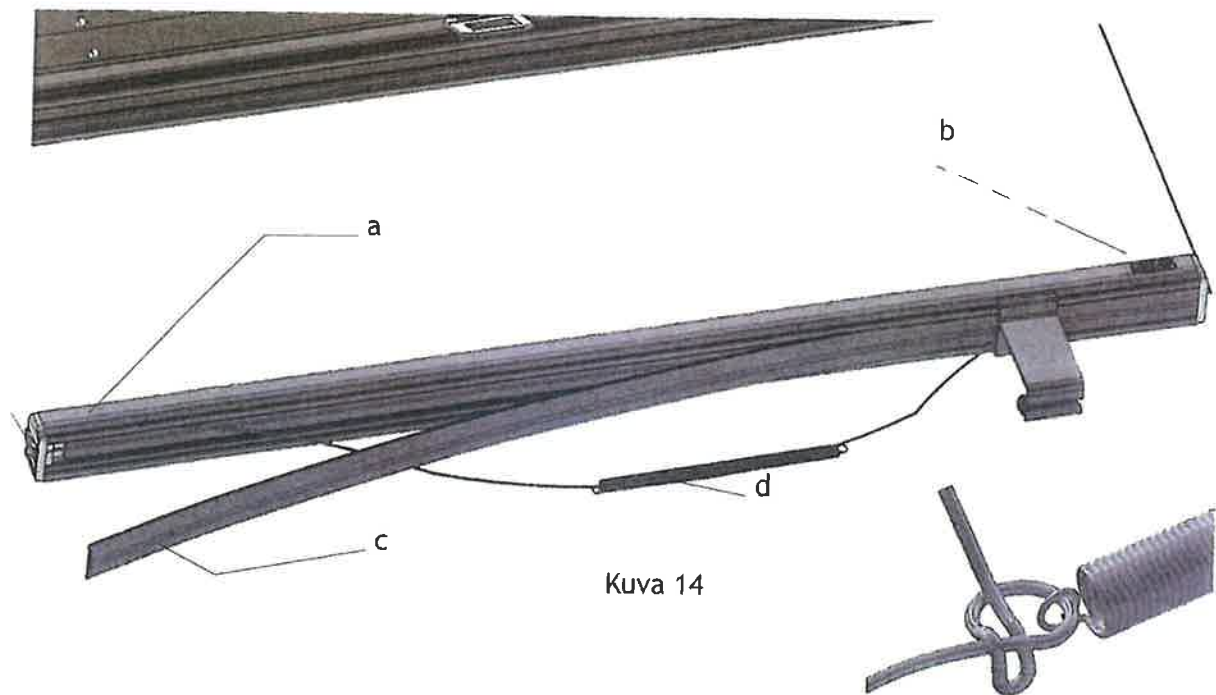

Kuva 14

NARUN KIRISTYS

Kahvakäyttöinen kaihdin on suunniteltu siten, että jännitetyt nauhat pitävät kaihtimen ylhäällä. Ajan myötä tai äkillisen riuhtaisun seurauksena narut voivat löystyä ja verho valuu itseksensä alas. Kaihdin on suunniteltu siten, että narujen kiristystä on helppo säätää.

Irrota verhon alaprofiili (a) kiinnikkeistään. Alaprofiilin tunnista tarrasta (b). Avaa pölynauha ja ota esiin jousi (d). Löysää langan solmu jousen toisesta päästä. Kiristä lankaa noin 20mm ja tee uusi, pitävä solmu.

TIGHTENING THE BLIND

The handle operated blind is designed so that the tension of the cords provide the force to keep the blinds in position. Overtime or as result of a sudden tug, the blinds' cords or spring may become fatigued/stretched. In this case the blind will "trickle" down by itself. The blind is designed so that the tension of the cords can easily be adjusted. Plc.14

1. Remove the brackets from the bottom blind profile. 2. Remove the weather strip (c) from the profile (a). The bottom profile is marked with a Queen sticker (b). Open the knot from one end of the spring (d). Tighten the cord approx. 20-30mm and make a double knot.

SPÄNNING AV SNÖREN

Persiennen med handtag har utformats så att de spända snörena håller persiennen uppe. Med tiden eller i samband med ett plötsligt ryck kan snörena bli lösa och persiennen rulla ner av sig själv. Det är lätt att reglera hur spända persiennens snören är.

Lösgör persiennens nedre profil (a) från fästena. Den nedre profilen känner du igen på märkningen (b). Öppna tätningstriken och ta fram fjädern (d). Lösgör det knutna snöret från fjäderns andra ände. Spänn snöret med cirka 20-30 mm och knyt en ny hållbar knut.



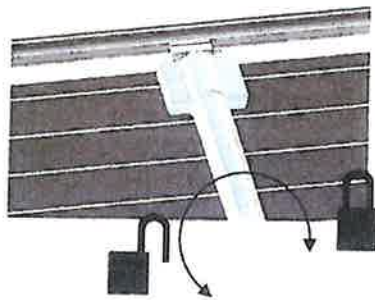

Kuva 1.

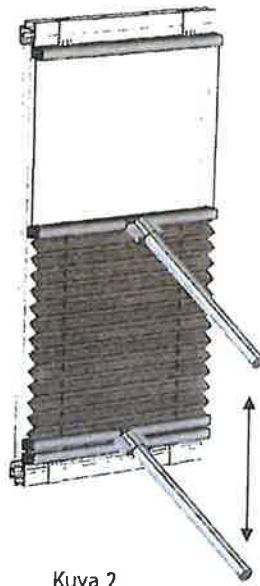

Kuva 2

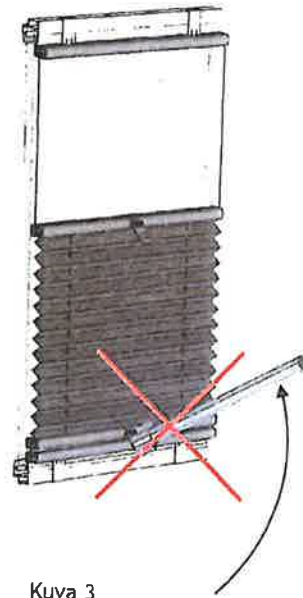

Kuva 3

Käyttösauva lukittuu kun käännät sitä myötäpäivään ja vapautuu vastapäivään kääntämällä (kuva1).

Kun verhoa liikutetaan käyttösauvalla, tulee sauvan olla aina kahvan suuntaisesti (kuva1). Kuvan 2 mukainen kääntäminen särkee verhon kahvan.

The Adjusting Rod is locked by rotating it clockwise and unlocked by rotating it counter-clockwise. (pic1.)

The proper use of the Rod is demonstrated in pic. 2. Do NOT turn the adjustment rod upwards when adjusting the blind from the bottom profile, otherwise the blind will lock and the handle may be damaged. (pic 3)

Reglerstaven låser sig när du vrider den medsols och frigörs när du vrider den motsols (bild 1).

När persiennen regleras med staven ska staven alltid vara parallell med handtaget (bild 1). Om persiennen vrids enligt bild 2 går handtaget sönder.



Plats för ev. gardininfästning
endast inom det streckade
området

